

Zubehör Maße in mm

Fernpoti P 10 k

Maßbild M 051-6

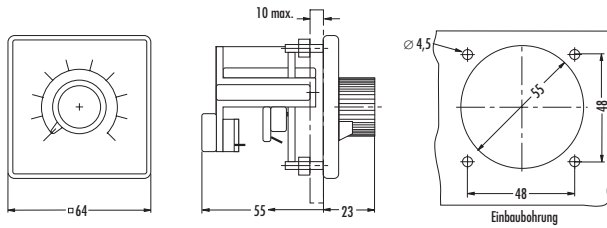

Fernpoti P 10 k

Preis-Code S 1/72.1

Werkstoff	Noryl glasfaserverstärkt (PPO mod.)
Brandverhalten	nach UL Subjekt 94 V-1
Schutzart nach DIN VDE 0470 Teil 1:11.92	Frontseite: IP 54 Klemmen: IP 10
Anschlüsse	Schraubanschlüsse Flachklemme mit selbstanhebender Anschlußscheibe
Anschlußquerschnitt	eindrätig 1 oder 2 x 0,75 bis 2,5 mm ² feindrätig mit Aderendhülsen 1 oder 2 x 0,5 bis 1,5 mm ²
Gewicht	0,125 kg

Fernpoti FP 10 k

Maßbild M 051-8

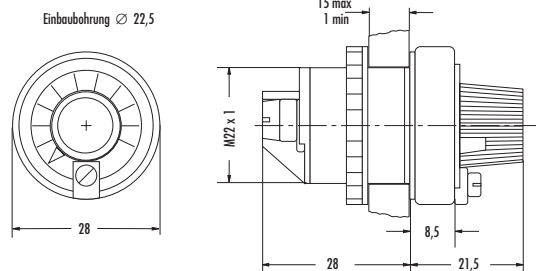

Fernpoti FP 10 k

Preis-Code S 1/72.2

Werkstoff	Polybutylenterephthalat (PBT)
Brandverhalten	nach UL Subjekt 94 V-1
Schutzart nach DIN VDE 0470 Teil 1:11.92	Frontseite: IP 54 Klemmen: IP 10
Anschlüsse	Schraubanschlüsse Flachklemme mit selbstanhebender Anschlußscheibe
Anschlußquerschnitt	eindrätig 1 oder 2 x 0,75 bis 2,5 mm ² feindrätig mit Aderendhülsen 1 oder 2 x 0,5 bis 1,5 mm ²
Gewicht	0,025 kg

Abdeckung Z 12

plombierbare Klarsichtkappe zu Gehäuse S 6-1

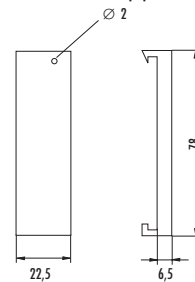

Abdeckung Z 12

Preis-Code Zehnerpackung S 1/72.3

Werkstoff	Polycarbonat (PC)
Farbe	transparent
Brandverhalten	nach UL Subjekt 94 V-1
Gewicht	0,01 kg

Abdeckung Z 29

plombierbare Klarsichtkappe zu Gehäuse S 3-1, S 3-2, S 3-9, S 3-12, S 3-18

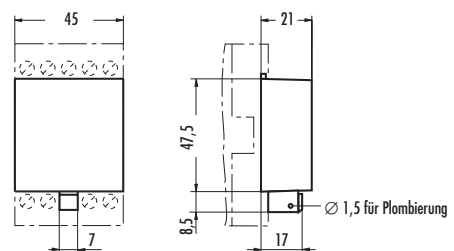

Abdeckung Z 29

Preis-Code Zehnerpackung S 1/72.4

Werkstoff	Polycarbonat (PC)
Farbe	transparent
Brandverhalten	nach UL Subjekt 94 V-1
Gewicht	0,01 kg

Halter Z 31

zum Anschrauben auf Wänden oder Montageplatten für Gehäuse S 6-1

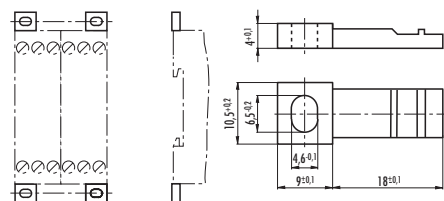

Halter Z 31

Preis-Code 20 Stück S 1/72.5

Werkstoff	Polycarbonat (PC)
Farbe	rot
Brandverhalten	nach UL Subjekt 94 V-2
Gewicht für 4 Halter	0,0035 kg

Zubehör Maße in mm

Fernpoti P 10 k

Maßbild M 051-6

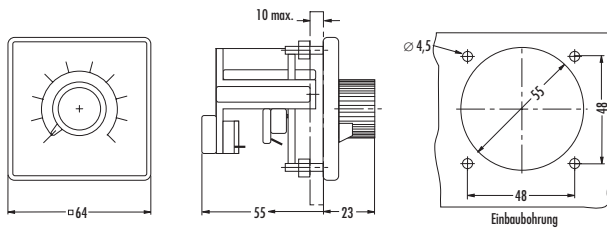

Fernpoti P 10 k

Preis-Code K 2/71.1

Werkstoff	Noryl glasfaserverstärkt (PPO mod.)
Brandverhalten	nach UL Subjekt 94 V-1
Schutzart nach DIN VDE 0470 Teil 1:11.92	Frontseite: IP 54 Klemmen: IP 10
Anschlüsse	Schraubanschlüsse Flachklemme mit selbstanhebender Anschlußscheibe
Anschlußquerschnitt	eindrätig 1 oder 2 x 0,75 bis 2,5 mm ² feindrätig mit Aderendhülsen 1 oder 2 x 0,5 bis 1,5 mm ²
Gewicht	0,125 kg

Abdeckung Z 12

plombierbare Klarsichtkappe zu Gehäuse K 1-8

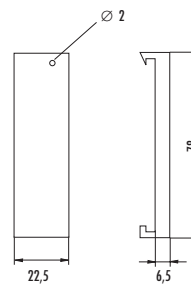

Abdeckung Z 12

Preis-Code Zehnerpackung K 2/71.3

Werkstoff	Polycarbonat (PC)
Farbe	transparent
Brandverhalten	nach UL Subjekt 94 V-1
Gewicht	0,01 kg

Plombe Z 13

verwendbar zum Sichern der Bereich- bzw. Funktionsschalter gegen unbefugtes Verstellen.

Plombe Z 13

Preis-Code Zehnerpackung K 2/71.4

Fernpoti FP 10 k

Maßbild M 051-8

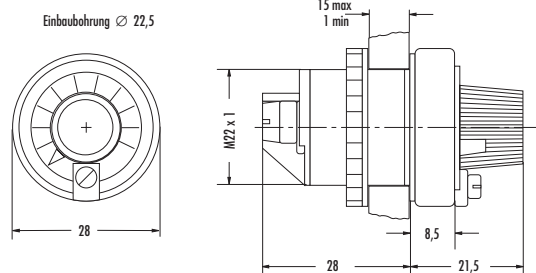

Fernpoti FP 10 k

Preis-Code K 2/71.2

Werkstoff	Polybutylenterephthalat (PBT)
Brandverhalten	nach UL Subjekt 94 V-1
Schutzart nach DIN VDE 0470 Teil 1:11.92	Frontseite: IP 54 Klemmen: IP 10
Anschlüsse	Schraubanschlüsse Flachklemme mit selbstanhebender Anschlußscheibe
Anschlußquerschnitt	eindrätig 1 oder 2 x 0,75 bis 2,5 mm ² feindrätig mit Aderendhülsen 1 oder 2 x 0,5 bis 1,5 mm ²
Gewicht	0,025 kg

Adapter Z 15

anschraubarer Adapter zum Aufsnappen der Geräte im Gehäuse K 1-8 und K 1-12

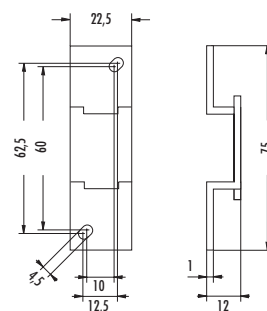

Adapter Z 15

Preis-Code K 2/71.5

Werkstoff	Stahlblech, verzinkt
Gewicht	0,02 kg

Zubehör Maße in mm

Buchsenplatte B 4 für Ein- und Aufbau

Maßbild B 4-1

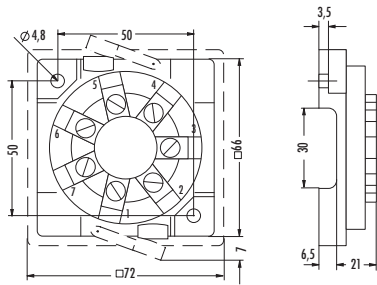

Buchsenplatte B 4 Preis-Code D 3/79.1

<i>Werkstoff</i>	Polybutylenterephthalat (PBT)
<i>Brandverhalten</i>	nach UL Subjekt 94 V-0
<i>Schutzart nach DIN VDE 0470 Teil 1:11.92</i>	Frontseite: IP 20 Klemmen: IP 10
<i>Anschlüsse</i>	Schraubanschlüsse Flachklemme mit selbstanhebender Anschlußscheibe
<i>Anschlußquerschnitt</i>	eindrätig 1 oder 2 x 0,75 bis 2,5 mm ² feindrätig mit Aderendhülsen 1 oder 2 x 0,5 bis 1,5 mm ²
<i>Gewicht</i>	0,055 kg

Steckfassung B 7 für Einbau

Maßbild B 7-1

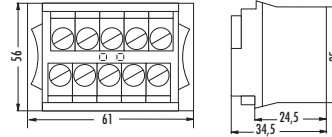

Steckfassung B 7 Preis-Code D 3/79.3

<i>Werkstoff</i>	Noryl glasfaserverstärkt (PPO mod.)
<i>Brandverhalten</i>	nach UL Subjekt 94 V-0
<i>Schutzart nach DIN VDE 0470 Teil 1:11.92</i>	Frontseite: IP 20 Klemmen: IP 10
<i>Anschlüsse</i>	Schraubanschlüsse Flachklemme mit selbstanhebender Anschlußscheibe
<i>Anschlußquerschnitt</i>	eindrätig 1 oder 2 x 0,75 bis 2,5 mm ² feindrätig mit Aderendhülsen 1 oder 2 x 0,5 bis 1,5 mm ²
<i>Gewicht</i>	0,05 kg

Buchsenplatte B 5 für Ein- und Aufbau

Maßbild B 5-1

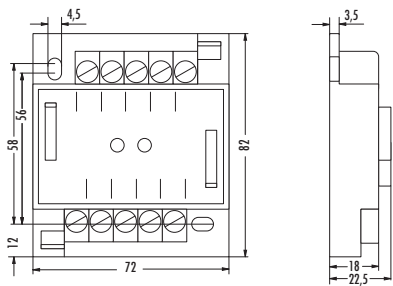

Buchsenplatte B 5 Preis-Code D 3/79.2

<i>Werkstoff</i>	Noryl glasfaserverstärkt (PPO mod.)
<i>Brandverhalten</i>	nach UL Subjekt 94 V-0
<i>Schutzart nach DIN VDE 0470 Teil 1:11.92</i>	Frontseite: IP 20 Klemmen: IP 10
<i>Anschlüsse</i>	Schraubanschlüsse Flachklemme mit selbstanhebender Anschlußscheibe
<i>Anschlußquerschnitt</i>	eindrätig 1 oder 2 x 0,75 bis 2,5 mm ² feindrätig mit Aderendhülsen 1 oder 2 x 0,5 bis 1,5 mm ²
<i>Gewicht</i>	0,075 kg

Steckfassung B 8 für Einbau

Maßbild B 8-1

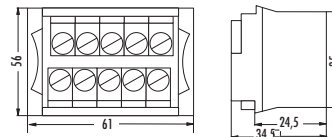

Steckfassung B 8 Preis-Code D 3/79.4

<i>Werkstoff</i>	Noryl glasfaserverstärkt (PPO mod.)
<i>Brandverhalten</i>	nach UL Subjekt 94 V-0
<i>Schutzart nach DIN VDE 0470 Teil 1:11.92</i>	Frontseite: IP 20 Klemmen: IP 10
<i>Anschlüsse</i>	Schraubanschlüsse Flachklemme mit selbstanhebender Anschlußscheibe
<i>Anschlußquerschnitt</i>	eindrätig 1 oder 2 x 0,75 bis 2,5 mm ² feindrätig mit Aderendhülsen 1 oder 2 x 0,5 bis 1,5 mm ²
<i>Gewicht</i>	0,05 kg

Zubehör Maße in mm

Buchsenplatte B 9 für Ein- und Aufbau

Maßbild B 9-1

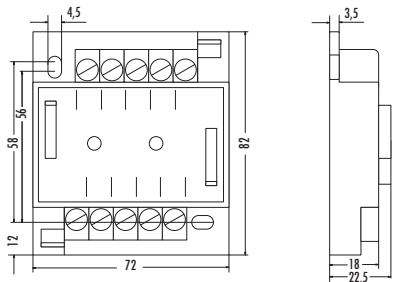

Buchsenplatte B 9

Preis-Code D 3/79.5

<i>Werkstoff</i>	Noryl glasfaserverstärkt (PPO mod.)
<i>Brandverhalten</i>	nach UL Subjekt 94 V-0
<i>Schutzart nach DIN VDE 0470 Teil 1:11.92</i>	Frontseite: IP 20 Klemmen: IP 10
<i>Anschlüsse</i>	Schraubanschlüsse Flachklemme mit selbstanhebender Anschlußscheibe
<i>Anschlußquerschnitt</i>	eindrätig 1 oder 2 x 0,75 bis 2,5 mm ² feindrätig mit Aderendhülsen 1 oder 2 x 0,5 bis 1,5 mm ²
<i>Gewicht</i>	0,055 kg

Verschließbare Kappe V 2

Maßbild V 2-1

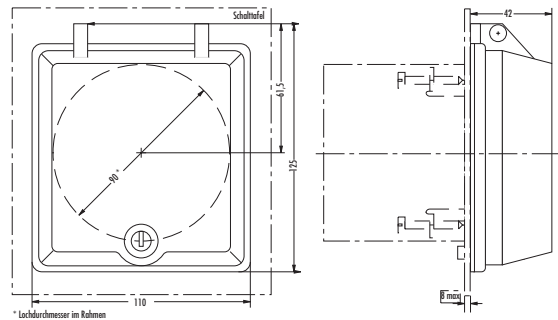

Verschließbare Kappe V 2

Preis-Code D 3/79.7

<i>Werkstoff</i>	Polycarbonat (PC)
<i>Brandverhalten</i>	nach UL Subjekt 94 V-0
<i>Gewicht</i>	0,18 kg

3

Abdeckung DA 1 für Schaltafelausschnitt

Maßbild DA 1-1

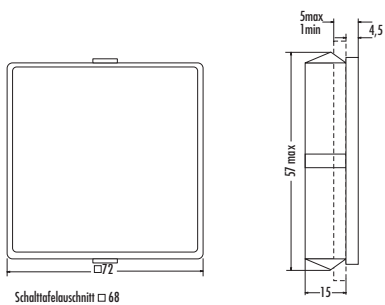

Abdeckung DA 1

Preis-Code D 3/79.6

<i>Werkstoff</i>	Polycarbonat (PC)
<i>Brandverhalten</i>	nach UL Subjekt 94 V-0
<i>Gewicht</i>	0,03 kg

Verschließbare Kappe V 4

Maßbild V 4-1

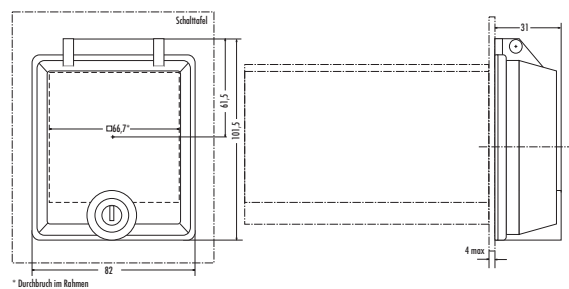

Verschließbare Kappe V 4

Preis-Code D 3/79.8

<i>Werkstoff</i>	Polycarbonat (PC)
<i>Brandverhalten</i>	nach UL Subjekt 94 V-0
<i>Gewicht</i>	0,11 kg

Zubehör Maße in mm

Dichtung Z 1 für Schalttafeleinbau

Maßbild Z 1-1

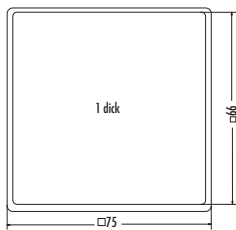

Dichtung Z 1

Preis-Code D 3/79.9

Dichtung Z 2 für Schalttafeleinbau

Maßbild Z 2-1

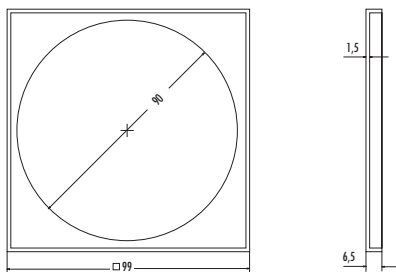

Dichtung Z 2

Preis-Code D 3/79.10

Adapter BT 421

Maßbild BT 421

für Schienenmontage der Buchsenplatte B 5 + B 9

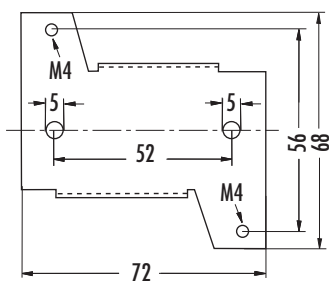

Adapter BT 421

Preis-Code D 3/79.11

Zubehör Maße in mm

Steckfassung AT8-DF8S für DIN-Schienen-Montage

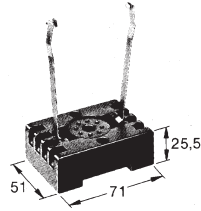

Steckfassung AT8-DF8S

Preis-Code U 4/36.1

Schutzart nach Frontseite: IP 20
DIN VDE 0470 Klemmen: IP 10
Teil 1:11.92

Anschlüsse Schraubanschlüsse
 Flachklemme mit selbstanhebender Anschlußscheibe

*Anschluß-
querschnitt* eindrätig 1 oder 2 x 0,75 bis 2,5 mm²
 feindrätig mit Aderendhülsen 1 oder
 2 x 0,5 bis 1,5 mm²

Gewicht 0,1 kg

Steckfassung AT8-RR beidseitig anschließbar

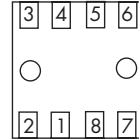
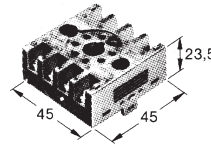

auf die Anschlüsse gesehen

Steckfassung AT8-RR

Preis-Code U 4/36.2

Schutzart nach Frontseite: IP 20
DIN VDE 0470 Klemmen: IP 10
Teil 1:11.92

Anschlüsse Schraubanschlüsse
 Flachklemme mit selbstanhebender Anschlußscheibe

*Anschluß-
querschnitt* eindrätig 1 oder 2 x 0,75 bis 2,5 mm²
 feindrätig mit Aderendhülsen 1 oder
 2 x 0,5 bis 1,5 mm²

Gewicht 0,1 kg

Zubehör Maße in mm

Zusatzfrontrahmen Z 19

Maßbild Z 19-1

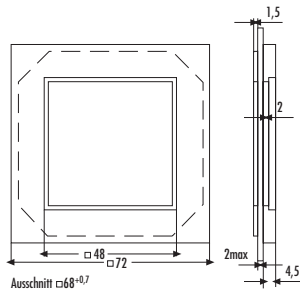

Zusatzfrontrahmen Z 19

Preis-Code U 4/36.8

<i>Werkstoff</i>	Thermoplast, grau Stahlblech, vernickelt
<i>Gewicht</i>	0,045 kg

Verschließbare Kappe V 5

Maßbild V 5-1

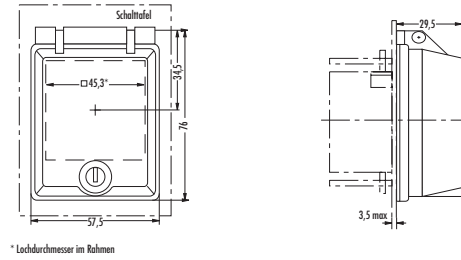

Verschließbare Kappe V 5

Preis-Code U 4/36.7

<i>Werkstoff</i>	Polycarbonat (PC), klarsicht
<i>Brandverhalten</i>	nach UL Subjekt 94 V-2
<i>Gewicht</i>	0,07 kg

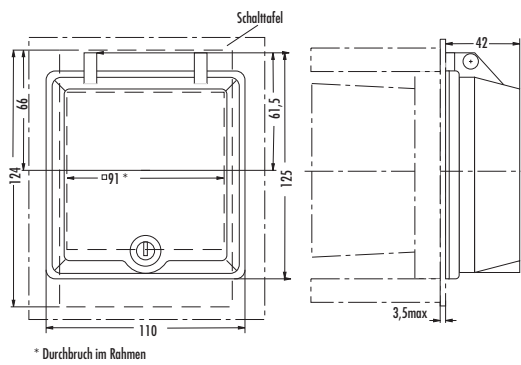
Verschließbare Kappe V 3**Verschließbare Kappe V 3****Preis-Code M 5/19.3**

<i>Werkstoff</i>	Polycarbonat (PC)
<i>Brandverhalten</i>	nach UL Subjekt 94 V-2
<i>Gewicht</i>	0,1 kg
<i>Hinweis:</i>	nur in Verbindung mit F 2